

Obrigado por escolher as nossas telas de projecção.
Por favor leia este manual.
THANK YOU FOR CHOOSING OUR PROJECTION SCREEN.
PLEASE READ THE MANUAL BEFORE USING.

Telas de tripé

TRIPOD SCREEN

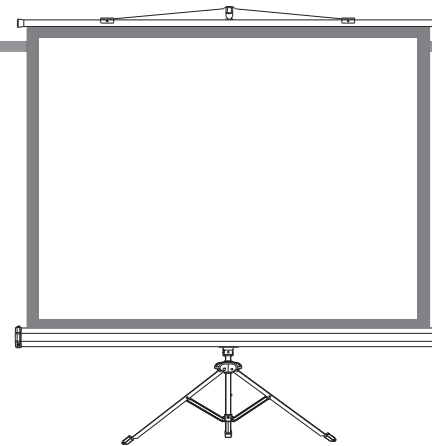

- Pendure a tela no corrector "keystone".

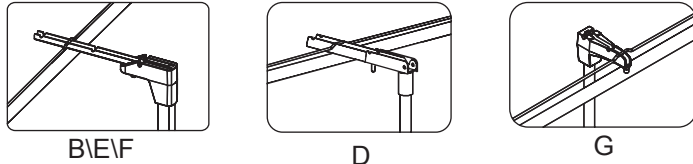

- Como mostra nas figuras em baixo, destrave o sistema de suporte da tela, ajuste a altura desejada da tela e fixe o sistema de travamento.

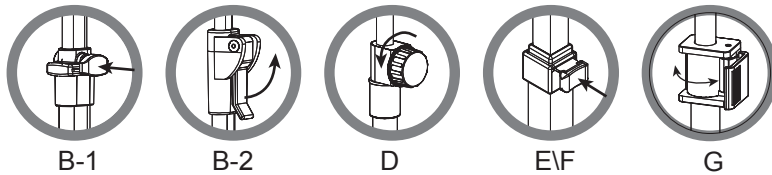

- Para destravar a tela, solte a patilha de segurança e rode a tela até à sua posição horizontal e trave a tela (diagrama em baixo).

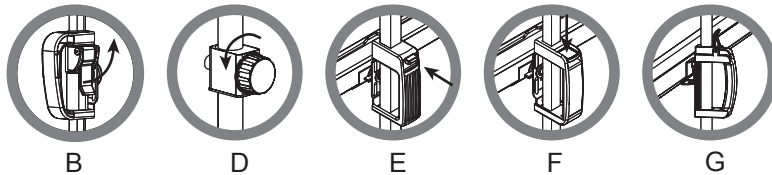

- Para fechar, recolha a tela, destrave o fixador da tela e rode-a 90° até à sua posição vertical. O sistema corrector "keystone" é usado para fixar a tela de modo a poder ser transportada.

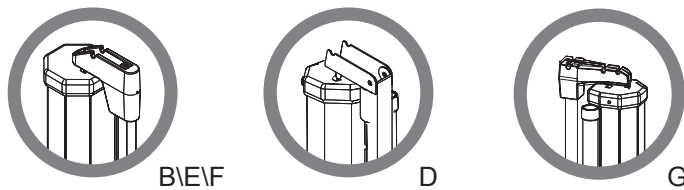

- Obrigado por escolher as nossas telas de projecção.
- Por favor leia este manual.
- Existe, 5 tipos de modelos de tripé: B, D, E, F, G

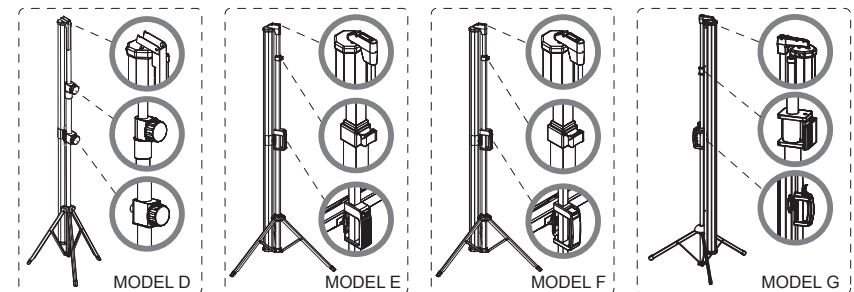
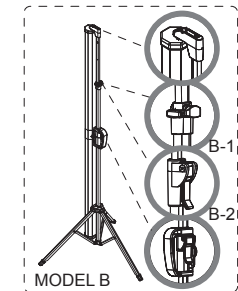
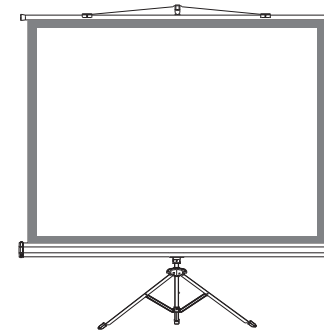

DRAWING OF TRIPOD STAND

MODEL B:

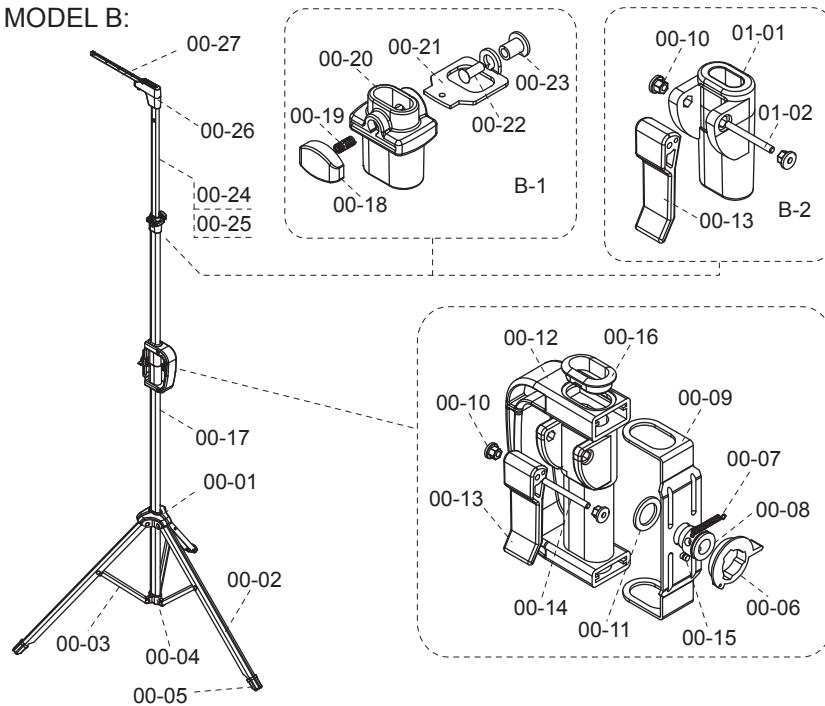

- | | | |
|--------------------------|--------------------------|---------------------------|
| 00-01 LEG BRACKET | 00-11 WASHER | 00-21 LOCK PLATE |
| 00-02 LEG | 00-12 HANDLE | 00-22 NAIL |
| 00-03 SUPPORT ROD | 00-13 SPANNER | 00-23 REGISTRATION ARM |
| 00-04 HOLDER | 00-14 LOCATING SHAFT | 00-24 UP POST |
| 00-05 RUBBER PLASTIC CAP | 00-15 NAIL | 00-25 CAP |
| 00-06 DOWELLED SPANNER | 00-16 BUSHING | 00-26 KEYSTONE ELIMINATOR |
| 00-07 SPRING | 00-17 DOWN POSTER | 00-27 GOOSENECK |
| 00-08 BARREL | 00-18 SNAP | |
| 00-09 HOLDER | 00-19 COMPRESSION SPRING | 01-01 GOVERNING MOUNT |
| 00-10 BUSHING | 00-20 LOCK SLEEVE | 01-02 LOCATING SHAFT |

A utilização da tela de tripé é simples e a sua altura pode ser ajustada de acordo com as suas necessidades, através da utilização de um sistema único de abertura e fixação da tela, em variadas condições de utilização (empresa, escola, zonas comerciais, ...).

Utilização da tela de tripé

Abrir os três suportes do tripé e ajustar cada perna do tripé ao piso onde a tela vai ser colocada.

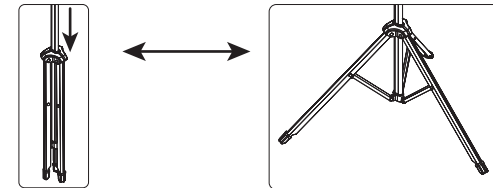

Rodar o "keystone" 90° em relação ao suporte (modelo B, E, F) ou 270° para o modelo D

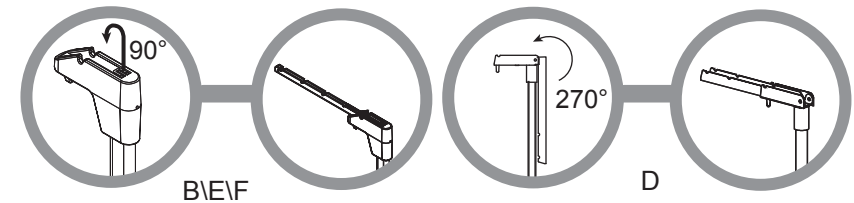

Montar a tela e o tripé de acordo com o diagrama em baixo.

